



User's Manual

IoT Smart Light Switch

HYUNDAI HT Co., Ltd.



Hello Tomorrow
Home Think

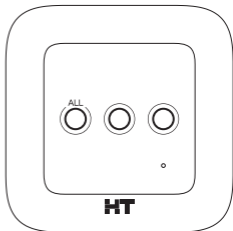

01 製品のインストール時の注意事項

インストール前の漏電遮断器(RCCB)の電源を切ってください。

電路の絶縁性能試験(メガテスト)は、あらかじめライトコントロールスイッチを電路から外しておこなってください。本製品の極間に定格電圧を超える試験電圧を印加すると、内部の保護素子が動作して製品寿命に悪影響を与えるおそれがあります。

- ・ 浴室内など水のかかる場所や、高温・低温・多湿・粉塵などが多い場所、油分などが付着しやすい場所や、粉塵や可燃性ガスが滞留しやすい場所には取付けないでください。
- ・ 硫黄ガスやアンモニアガスなどが高濃度の場所には取付けないでください。
- ・ 調光信号線はAC電源から絶縁されていますので、調光信号線の配線が内線規程3560-3条に規定する「小勢力回路の配線」の要件を満たす場合は、調光信号線と電源線との間を隔離しないで施設することができます。「小勢力回路の配線」を適用しない場合は、調光信号線は内線規程3102-7条に基づき「弱電流電線」として扱い、他の低圧配線などと隔離して施設する(電源線のケーブルと直接接触しない)必要があります。
例)各グダン $110V \times 5A = 550W$ 、 $220V \times 5A = 1,100W$ 。
使用していない電線は、電流が流れないように絶縁テープで巻いてください
露出された端子に接触しないように注意して下さい。

02 製品設置方法

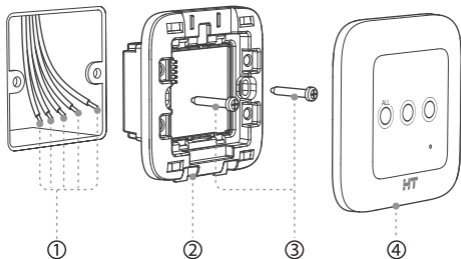

既存のスイッチを取り外します。

配線図を参考にして、スマート照明スイッチに繋いでください。

03 製品登録方法

1. スマートホストアプリケーション説明書のIoTデバイス登録をご参照ください。
2. スマート照明スイッチに電源入れると3番目のボタンが点滅し、登録モードになります。

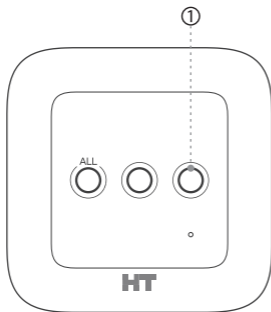

① 3番目のボタン

- * 登録に失敗した場合は3番目のボタンを約5秒間長押しすると再登録できます。

04 製品の使用方法

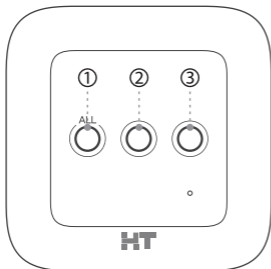

① 1番目のボタン

② 2番目のボタン

③ 3番目のボタン

1番目のボタン：3秒間長押しすると照明全体消灯

3番目のボタン：HT HOME Appの登録と削除(5秒間押してください)

* スマート照明スイッチがAppに登録された状態で、このボタンを5秒間押しするとアプリから照明スイッチが削除されますので注意して下さい。

05 Wiring Diagram

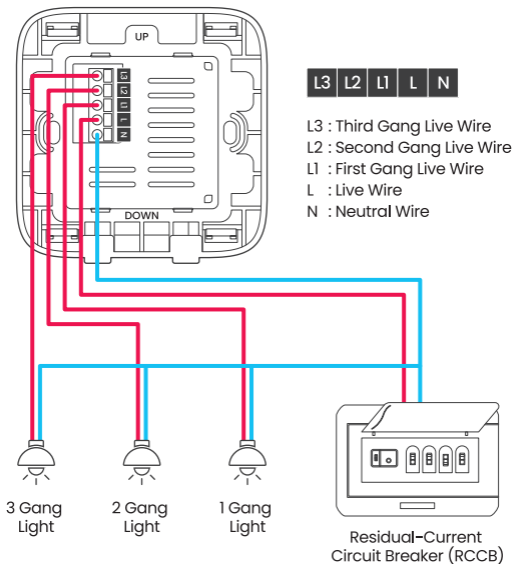

06 Components

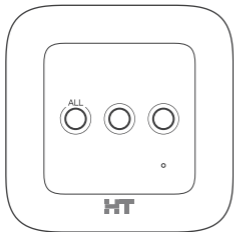

Front Cover

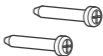

Screw 2pcs

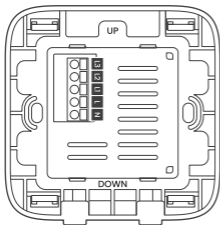

Main Unit



Manual

07 Specification

| | |
|----------------------|--|
| Product | IoT Smart Light Switch |
| Model | GEZ-SW131-03 |
| Protocol | Zigbee 2.4GHz |
| Power | AC90~250V 50~60Hz |
| Size | 90mm X 90mm X 43mm |
| Rated Load | 5A (Each Gang) Each Gang: 110V X 5A = 550W, 220V X 5A = 1,100W |
| Country of Origin | China |
| Date of Manufacturer | Marked Separately |
| Serial Number | Marked Separately |

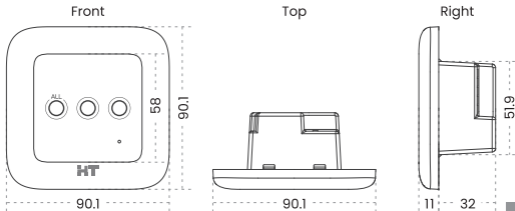

Unit : mm

Warranty Conditions

HYUNDAI HT Products are supplied with _____ return to base warranty from the date of purchase, We will repair or replace the defective item with a new or factory rebuilt replacement.

Condition

1. This warranty applies to the original purchaser only.
2. All warranty will be invalid if unauthorized repair or modification are made to the unit or in any case of accident, misuse and damage cause by improper installation and altered serial numbers.
3. The liability of **HYUNDAI HT** is limited to the cost of repair/replacement of the unit under warranty.
4. If you need a warranty service, you should send the product to our customer service Dept. or dealer office. The product in all cases must be accompanied by the following items :
Your name, address, telephone number, the serial number and copy of your sales receipt showing the purchase date.

The Model Number is on the box and front of the manual, The Serial Number is on the bottom of the unit, Record the Model and Serial Numbers in the spaces provided below, Refer to these numbers for warranty service.

Model No. _____

Serial No. _____

IoT Smart Light Switch



Please scan the QR code
to see the video clip of how to register.

HYUNDAI HT Co., Ltd.

www.hyundaiht.co.kr

107, Yeouidaebang-ro,

Yeongdeungpo-gu, Seoul, 07433, Korea

(HYUNDAI HT Building, Shingil-dong)

Tel +82.2.2240.9234/9271



6320000335 Rev 00