



# User's Manual

IoT Smart Light Switch

HYUNDAI HT Co., Ltd.



Hello Tomorrow  
Home Think

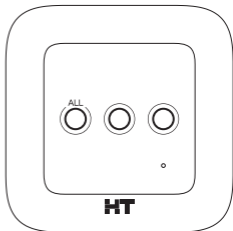

## 01 Thận trọng trong quá trình lắp đặt

---

- Vui lòng chắc chắn điện đã bị ngắt trên thiết bị chống rò điện trước khi tiến hành lắp đặt.
- Có thể gây thương tích nghiêm trọng hoặc dẫn đến tử vong.
- Nếu chưa chắc chắn hay không tiện thực hiện thao tác lắp đặt, vui lòng tham khảo ý kiến của nhân viên kỹ thuật điện có chuyên môn.
- Chỉ sử dụng thiết bị trong nhà.
- Không chạm vào công tắc khi tay ướt.
- Không lắp công tắc ở nơi ẩm ướt.
- Không sử dụng công tắc hư hỏng để tránh mọi nguy cơ giật điện.
- Không tháo rời, tự sửa chữa và kết cấu lại thiết bị.
- Khi tháo bỏ công tắc hiện tại, dán nhãn phân biệt lên từng dây điện để tránh nhầm lẫn khi kết nối lại.
- Kết nối lỏng lẻo có thể gây hỏa hoạn do nhiệt độ cao.
- Vui lòng kiểm tra công suất đề nghị của đèn tại mỗi công tắc trước khi lắp đặt.
- Ví dụ) Mỗi công tắc:  $110V \times 5A = 550W$ ,  $220V \times 5A = 1,100W$ .
- Bọc các dây không sử dụng bằng băng dính cách điện để ngăn dòng điện chạy qua.
- Cần thận không chạm vào các điểm đầu nối bị hở.

## 02 Hướng dẫn lắp đặt

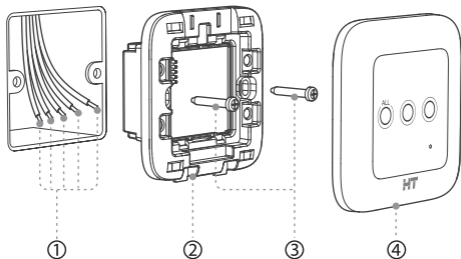

\* Gỡ bỏ công tắc đèn hiện tại

- ① Kết nối từng dây với công tắc đèn thông minh bằng cách tham khảo sơ đồ đấu dây.
- ② Đặt công tắc đèn thông minh vào vị trí lắp đặt sau khi đã đấu dây xong.
- ③ Cố định công tắc đèn thông minh bằng ốc vít đi kèm sản phẩm.
- ④ Gắn nắp vào công tắc đèn thông minh.

## 03 Hướng dẫn đăng ký

---

1. Vui lòng tham khảo đăng ký thiết bị IoT trong hướng dẫn sử dụng máy chủ thông minh.
2. Nếu công tắc đèn thông minh được cấp điện, nút thứ ba sẽ tự động sáng và chế độ đăng ký sẽ được kích hoạt trong khoảng 1 phút.

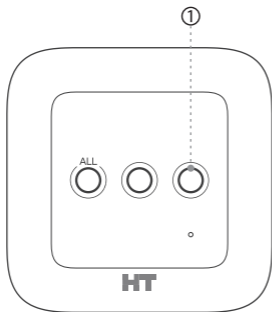

① Nút thứ ba.

- Thử lại bước 2 ở trên nếu đăng ký không thành công.

## 04 Hướng dẫn sử dụng

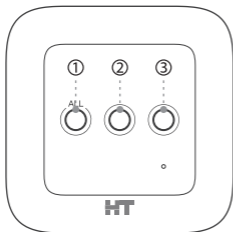

① Nút thứ nhất

② Nút thứ hai

③ Nút thứ ba

- ① Nút thứ nhất : Công tắc Bật/Tắt đèn số 1

Tắt tất cả đèn  
(Nhấn và giữ trong 3 giây)

- ② Nút thứ hai : Công tắc Bật/Tắt đèn số 2

- ③ Nút thứ ba : Công tắc Bật/Tắt đèn số 3

Đăng ký và xóa thiết bị khỏi Ứng dụng HT Home  
(Nhấn và giữ trong 5 giây)

\* Nhấn và giữ công tắc này trong 5 giây sẽ xóa thiết bị đã được đăng ký khỏi Ứng dụng HT Home. Vui lòng đọc kỹ hướng dẫn sử dụng ứng dụng máy chủ để tránh mọi vấn đề khi xóa thiết bị.

- ④ Nút cài đặt lại : Nhấn và giữ 5 giây để cài đặt lại công tắc.

- Nếu đèn sáng, đèn LED của nút sẽ tắt.

- Nếu đèn tắt, đèn LED của nút sẽ sáng.

## 05 Wiring Diagram

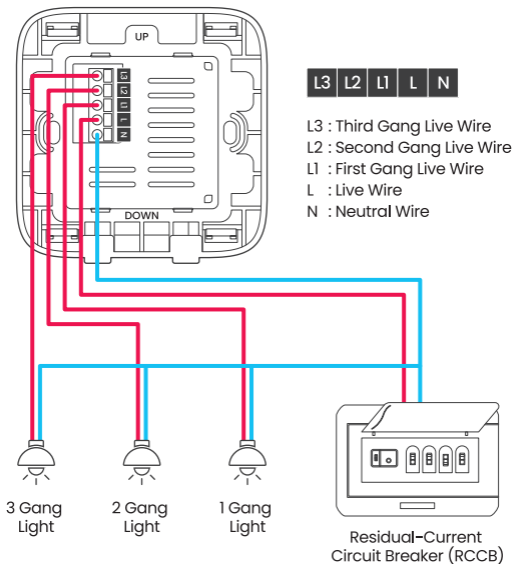

## 06 Components

---

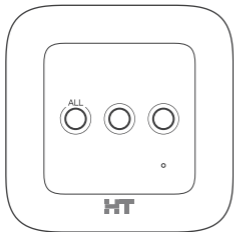

Front Cover

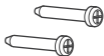

Screw 2pcs

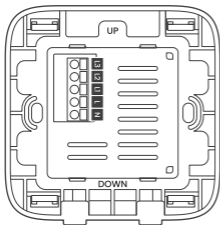

Main Unit



Manual

## 07 Specification

|                      |  |
|----------------------|--|
| Product              | IoT Smart Light Switch   |
| Model                | GEZ-SW131-03   |
| Protocol             | Zigbee 2.4GHz  |
| Power                | AC90~250V 50~60Hz  |
| Size                 | 90mm X 90mm X 43mm   |
| Rated Load           | 5A (Each Gang)<br>Each Gang: 110V X 5A = 550W,<br>220V X 5A = 1,100W |
| Country of Origin    | China  |
| Date of Manufacturer | Marked Separately  |
| Serial Number        | Marked Separately  |

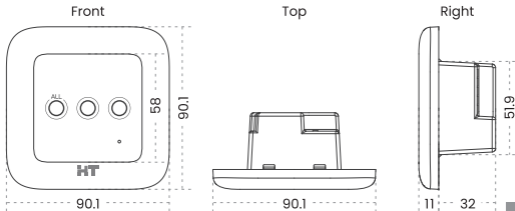

Unit : mm



## Warranty Conditions

**HYUNDAI HT** Products are supplied with \_\_\_\_\_ return to base warranty from the date of purchase, We will repair or replace the defective item with a new or factory rebuilt replacement.

### Condition

1. This warranty applies to the original purchaser only.
2. All warranty will be invalid if unauthorized repair or modification are made to the unit or in any case of accident, misuse and damage cause by improper installation and altered serial numbers.
3. The liability of **HYUNDAI HT** is limited to the cost of repair/replacement of the unit under warranty.
4. If you need a warranty service, you should send the product to our customer service Dept. or dealer office. The product in all cases must be accompanied by the following items :  
Your name, address, telephone number, the serial number and copy of your sales receipt showing the purchase date.

The Model Number is on the box and front of the manual, The Serial Number is on the bottom of the unit, Record the Model and Serial Numbers in the spaces provided below, Refer to these numbers for warranty service.

Model No. \_\_\_\_\_

Serial No. \_\_\_\_\_

## IoT Smart Light Switch



Please scan the QR code  
to see the video clip of how to register.

### **HYUNDAI HT Co., Ltd.**

[www.hyundaiht.co.kr](http://www.hyundaiht.co.kr)

107, Yeouidaebang-ro,

Yeongdeungpo-gu, Seoul, 07433, Korea

(HYUNDAI HT Building, Shingil-dong)

Tel +82.2.2240.9234/9271



6320000335 Rev 00